



# Cartilha

# Educativa



# Meu Amigo PET



Aliança Juizforana  
pela Defesa dos Animais



**MINAS  
GERAIS**

GOVERNO DIFERENTE.  
ESTADO EFICIENTE.



**NÓS AMAMOS OS**

**ANIMAIS**

**E VOCÊ?**

# Quem ama cuida!

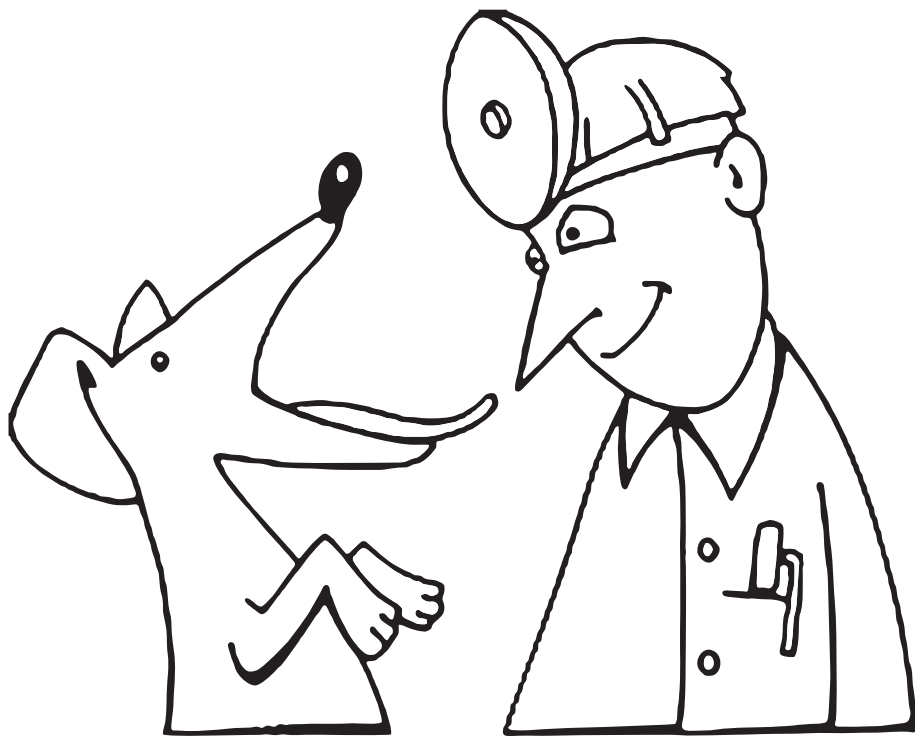

Leve seu animal de estimação  
ao Veterinário.

Não compre um animal. Adote!

# Consultando!



Sempre que seu animal adoecer é preciso levá-lo a uma consulta com o médico veterinário.

Jamais medique um animal sem orientação do seu médico veterinário.

devemos ainda manter a vacinação e vermifugação em dia com os controles anuais.

**Não compre um animal. Adote!**



# Vacinando!



Vermifugação e Vacinação  
São provas de Amor!

Não compre um animal. Adote!

# Identificação!

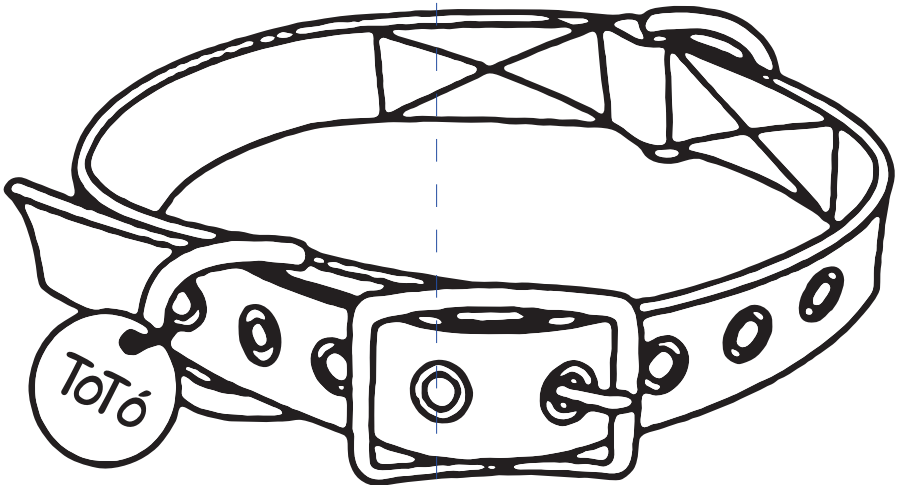

A plaquinha com nome e telefone é uma grande aliada para localização do seu animalzinho caso ele se perca.

Não compre um animal. Adote!

# Cuidado no Banho!

A higienização do seu animalzinho é muito importante e deve ocorrer a cada 15 dias ou 1 vez por mês.



Devemos usar produtos neutros e algodão para proteger as orelhinhas. Assim iremos evitar irritações na pele e inflamação nos ouvidos

**Não compre um animal. Adote!**

# Quem ama cuida!



Não podemos exagerar nos petiscos.

Não compre um animal. Adote!

# Brincando!

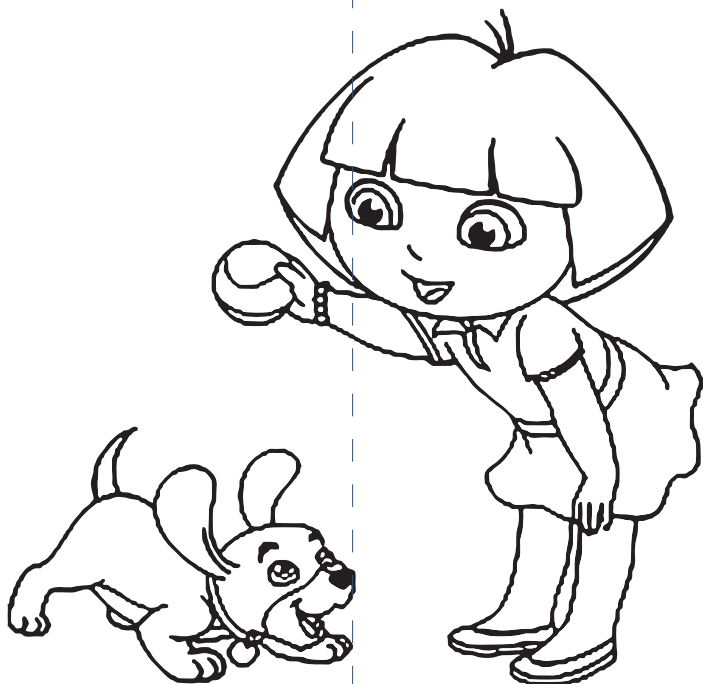

Objetos apropriados tornam esse momento ainda mais divertido. Brincar com seu animalzinho é uma experiência muito agradável e saudável.

Não compre um animal. Adote!

No quintal devemos utilizar casinhas para protegê-los do frio e também do sol quente.



Não compre um animal. Adote!

# Água é Vida!

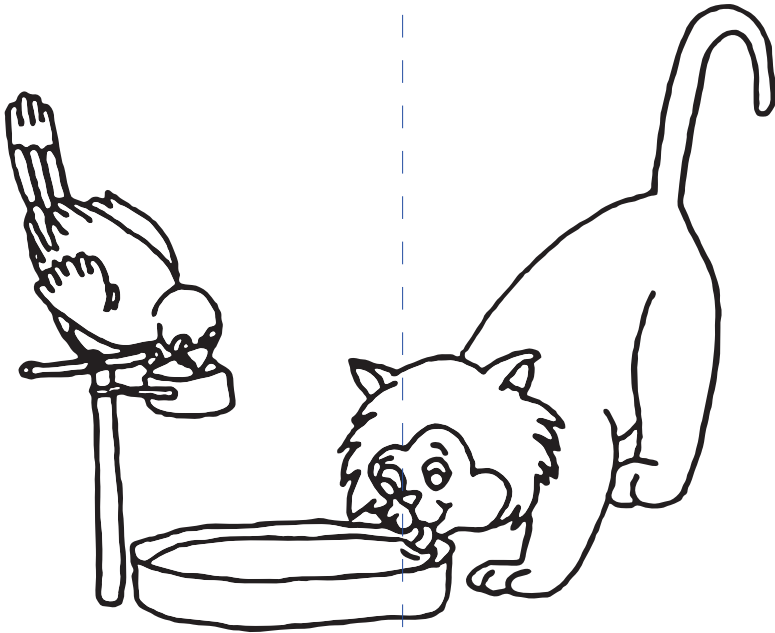

A água deve estar disponível o tempo todo.

Lembrando que deverá estar sempre fresca e limpa.

Não compre um animal. Adote!



# Passeando!

Pracinhas e parques são uma ótima opção de passeio.

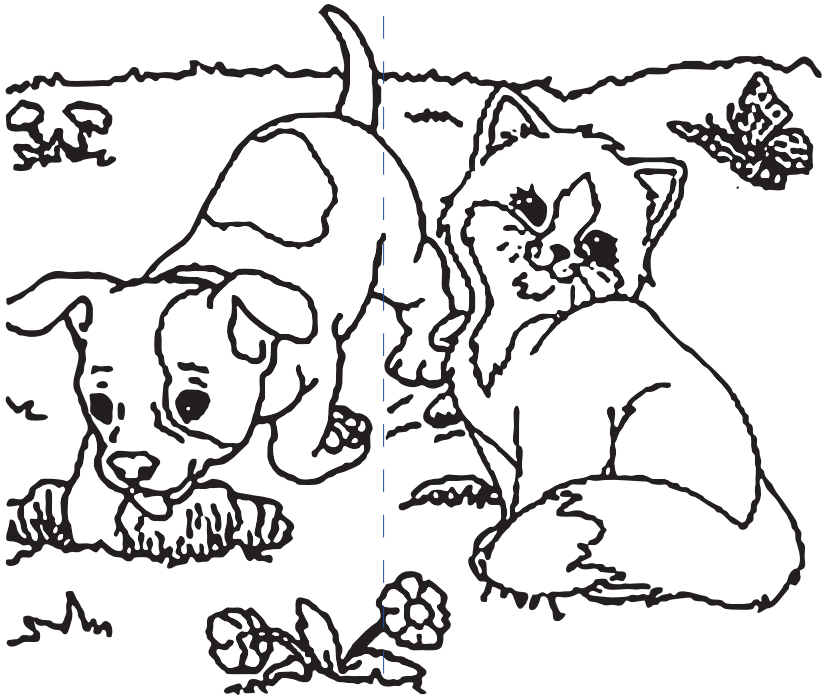

Não compre um animal. Adote!

Dormindo!



Sonhando com Anjinhos!

Não compre um animal. Adote!

# Dormir juntinho

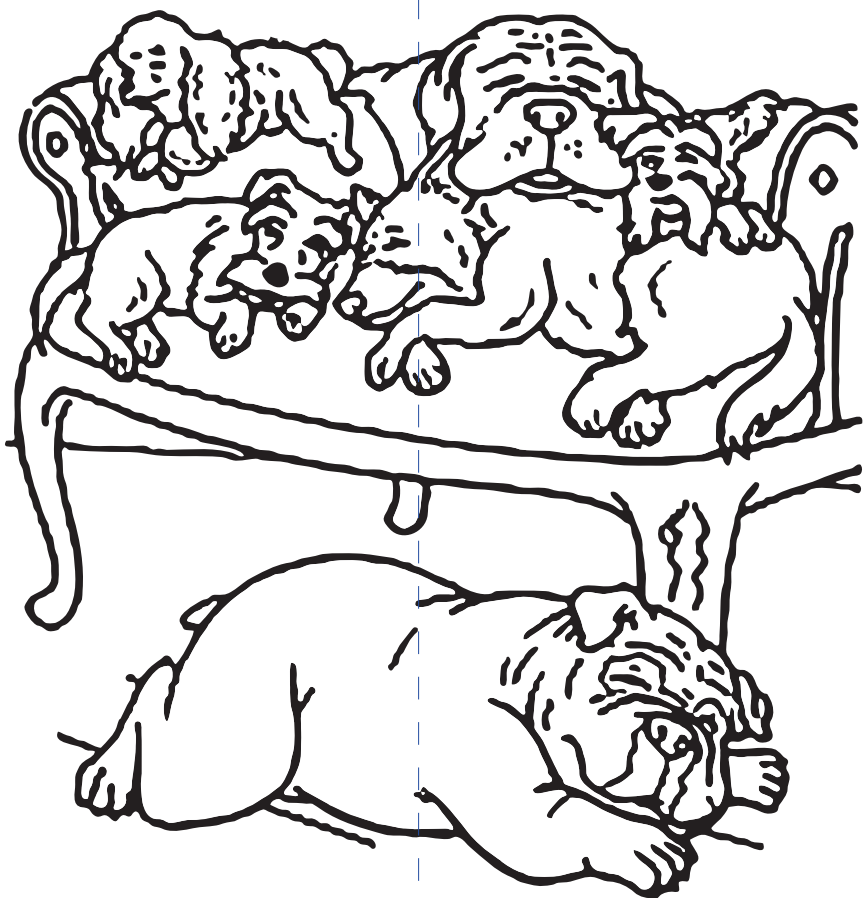

Adoramos dormir agarradinhos!

Não compre um animal. Adote!

# Segurança!

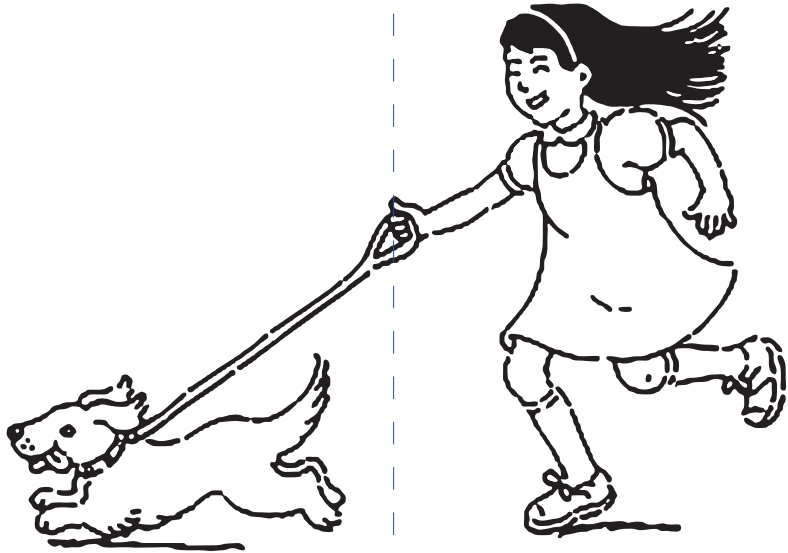

Passear usando a guia evita fugas inesperadas e outros acidentes.

Não compre um animal. Adote!

# Dormindo!



Assim como nós eles também merecem um lugar confortável para dormir. Coloque uma caminha, paninho ou almofada para seu animalzinho.

Não compre um animal. Adote!

# Tomando Banho!



Use sempre uma toalhinha para que ele fique bem sequinho e não sinta frio.

Não compre um animal. Adote!

# Tomando Banho!



A água deve estar morninha para que seu animalzinho não sinta frio.

Não compre um animal. Adote!



# Divertindo!

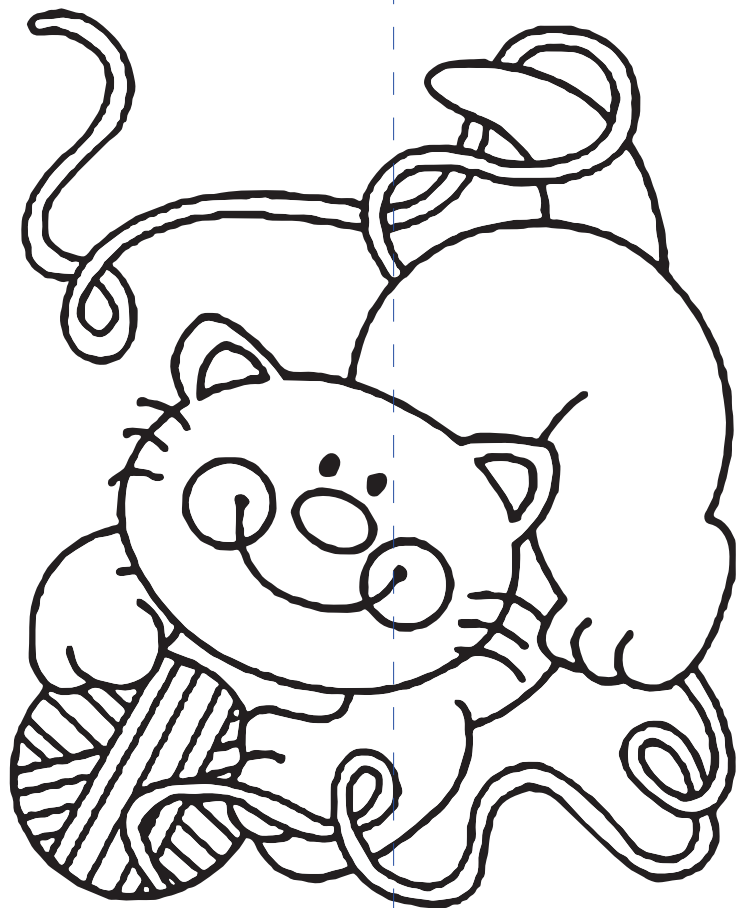

Não compre um animal. Adote!

Filhotes são mais  
brincalhões.

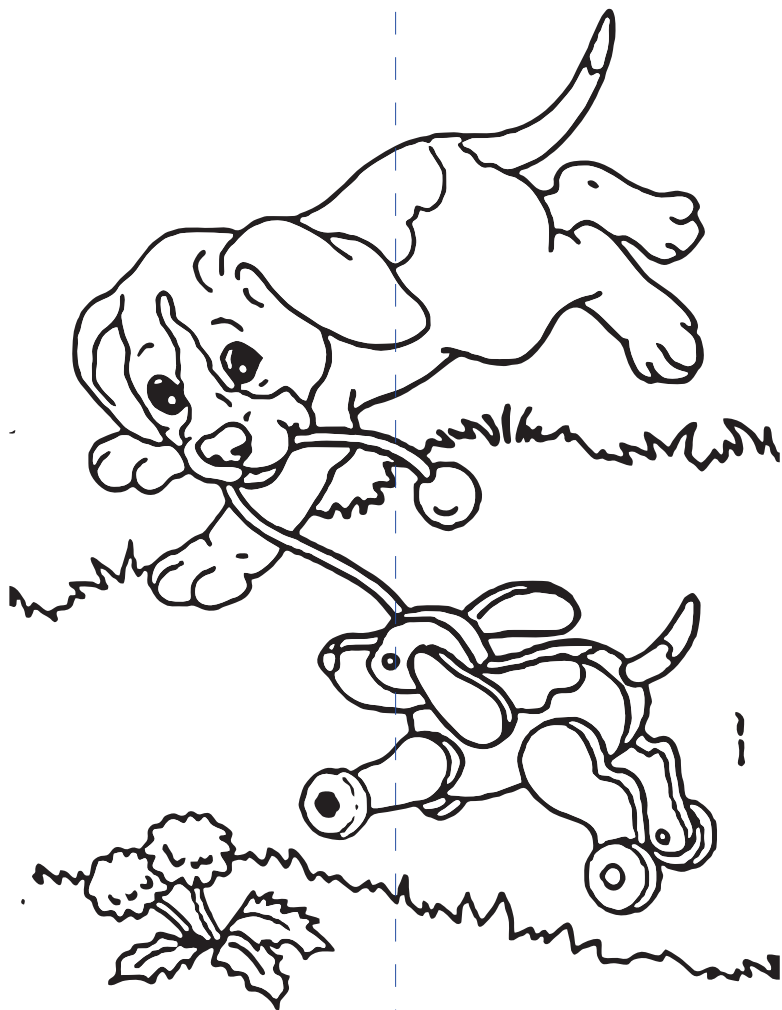

Não compre um animal. Adote!

# Alimentando!

Alimentar seu animalzinho é um ato de carinho.



Não compre um animal. Adote!

# Alimentando!

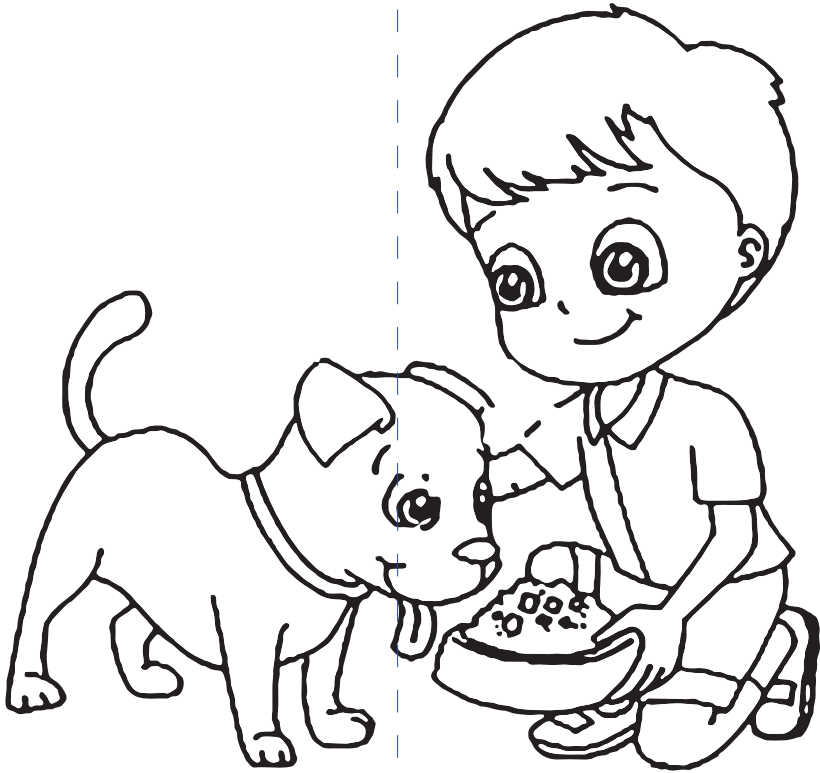

É importante oferecer alimentação de acordo com a idade do seu animalzinho, garantindo todos os nutrientes que ele precisa.

Não compre um animal. Adote!

# SEJA UM...

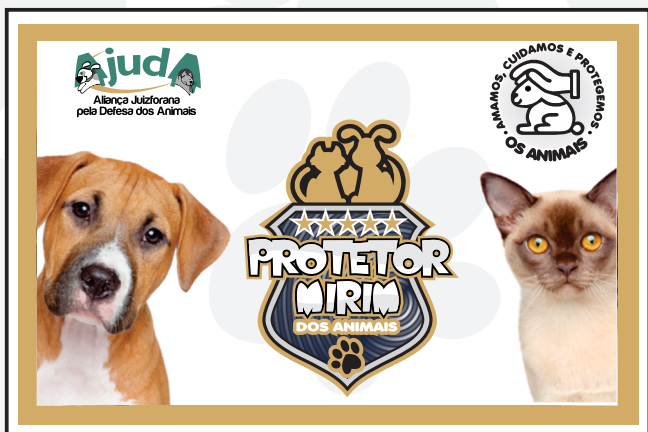

# Cartilha Educativa



**Aliança Juizforana  
pela Defesa dos Animais**



**MINAS  
GERAIS**

GOVERNO DIFERENTE.  
ESTADO EFICIENTE.

**Material de conscientização produzido com recursos do Termo de Fomento 1371000171/2019 firmado entre a Secretaria de Estado de Meio Ambiente de Minas Gerais - SEMAD e a Aliança Juizforana pela Defesa dos Animais - AJUDA.**

**Acesse o sítio eletrônico**

**( [www.meioambiente.mg.gov.br/transparencia/convenios-de-saida-e-parcerias](http://www.meioambiente.mg.gov.br/transparencia/convenios-de-saida-e-parcerias) )**

**ou QR CODE, para mais informações e participar dos canais de denúncia e pesquisa de satisfação.**

**A OSC AJUDA informa que as ações de castração de animais e de educação humanitária relativas a este Termo de Fomento são resultantes de parceria firmada com o Governo Estadual, através de emendas parlamentares".**



## PROTETOR MIRIM DOS ANIMAIS

COLE  
SUA  
FOTO  
AQUI



NOME: \_\_\_\_\_

IDADE: \_\_\_\_\_

CIDADE: \_\_\_\_\_

